



Spiskåpor

CASA TANGO

Den osynliga
spiskåpan



CASA Tango – den osynliga spiskåpan

Den osynliga spiskåpan Swegon CASA Tango integreras elegant som en del av varje köksinredning eftersom köksluckor används som frontpanel. Tillsammans med bostadens ventilationssystem garanterar den frisk inomhusluft och energieffektiv, balanserad ventilation i din bostad. Tango passar oavsett köksskåpens djup. De släta ytorna och de tvättbeständiga fettfiltren av metall är lätta att hålla rena. Belysningen i kåporna är underhållsfria LED-lampor med reglerbar ljusstyrka. Spiskåpan med skyddsspänning (24 V) är utrustad med vägguttagstransformator – strömförbrukningen är därför låg och kåpan alltid säker för användaren. Alla elanslutningar är placerade ovanpå kåpan, och därmed lätta och snabba att ansluta under installationsfasen. Kåpan är också försedd med en funktion för upp till 10 timmars sommarkyla, vilket lätt kan väljas från kåpan.

Spiskåpan CASA Tango kan kombineras med olika typer av ventilationssystem i flerbostadshus, radhus och villor.

Styrning av ventilationsaggregat

Ett Smart ventilationsaggregat kan styras från spiskåpan Tango (borta/hemma/forcering). Ventilationsaggregatet kompenserar automatiskt för den luft som bortförs via spiskåpan och förhindrar därigenom att det uppkommer onödigt undertryck i bostaden. Spiskåpan har hög osuppfångningsförmåga, fungerar effektivt redan vid låga frånluftsmängder och möjliggör därigenom också en fungerande kompensering. Styrning av ett äldre AC-ventilationsaggregat är möjlig med hjälp av ITFC-transformatorn som finns som tillbehör.

Styrning av takfläkt

Med spiskåpan Tango kan man direktstyra en modern EC-takfläkt. Styrning av en äldre AC-driven takfläkt är möjlig med hjälp av ITFC-transformatorn som finns som tillbehör.

Centraliserat system i flerbostadshus

Tango Central-modellerna lämpar sig för flerbostadshusens centraliserade ventilationssystem. Kåporna erbjuder som standard en spjällstatussignal (potentialfri) samt möjlighet till extern styrning av spjället.

Styrning av olika ställdon

Spiskåpan balanseringsenhet (CHB) gör det möjligt att, via en terminal, balansera undertrycket som orsakas av Central-spiskåpan forcering och den allmänna ventilationen (grundluftflödet). På så sätt undviks för stort/skadligt undertryck inne i bostaden.

Spisvakt Safera Safety

Spiskåpan Tango kan utrustas med spisvakten Safera Safety. Spisvakten hjälper till att förebygga typiska olyckor i köket genom att förhindra oönskad användning av spisen och genom att bryta strömmen om man glömmet att stänga av spisen. På Safera-modellerna av Tango är spisvakten förinstallerad i spiskåpan och fästs under spiskåpan på installationsplatsen. Utöver det behövs även strömkontrollenhet som är godkänd i användarlandet (3-fas eller 1-fas). Swegon rekommenderar också installation av en vattenläckagevakt (SA1).

- 1 Fångar upp upp till 90 procent av matoset vid låga luftflöden
- 2 Utmärkt osuppfångningsförmåga vid mycket låga luftflöden: 80 %, 20 l/s/72 m³/h
- 3 Underhållsfri LED-belysning, reglerbar ljusstyrka
- 4 Monteras mellan köksskåp
- 5 "Osynlig" modell som smälter in elegant i varje köksinredning
- 6 Tillgängliga bredder 500 och 600 mm



Tekniska specifikationer

Mått

Tango (alla modeller), front- och sidovy

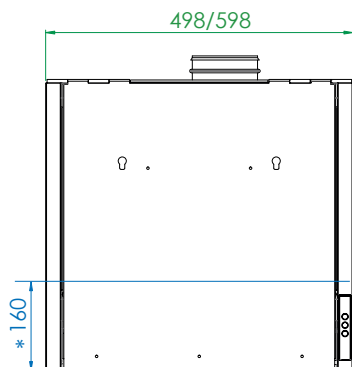

*Fettfiltrens avstånd från kanten

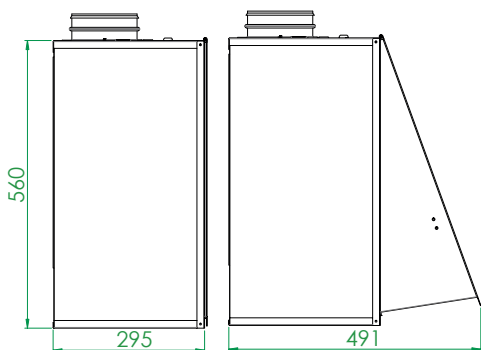

Tango Smart, vy uppifrån

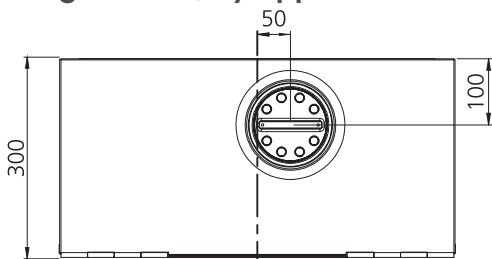

Tango Central, vy uppifrån CSB injusteringsdel inkluderad

Sidovy

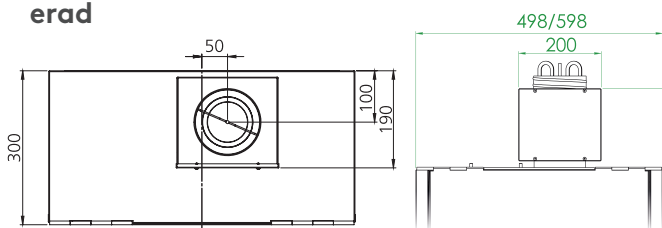

Tango Free Flow, vy uppifrån

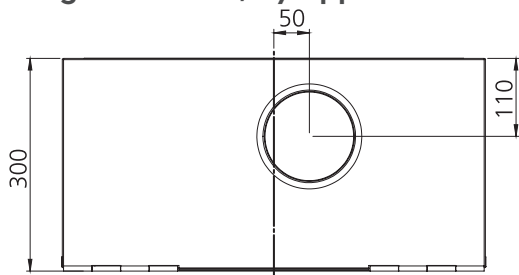

Grundventilation

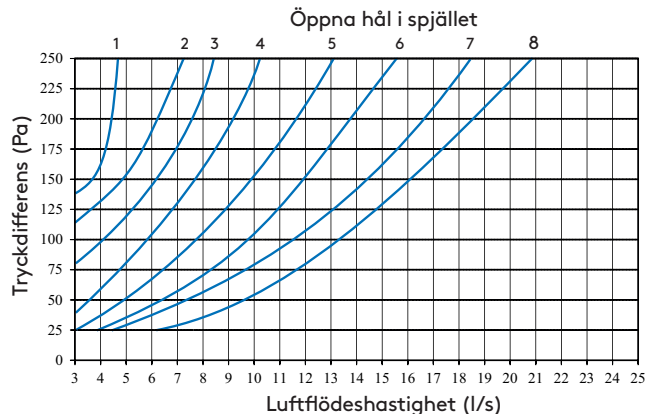

Forcerad ventilation

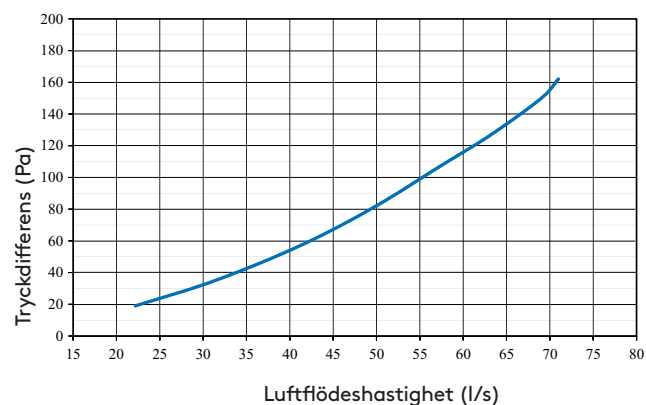

Osuffångningsförmåga

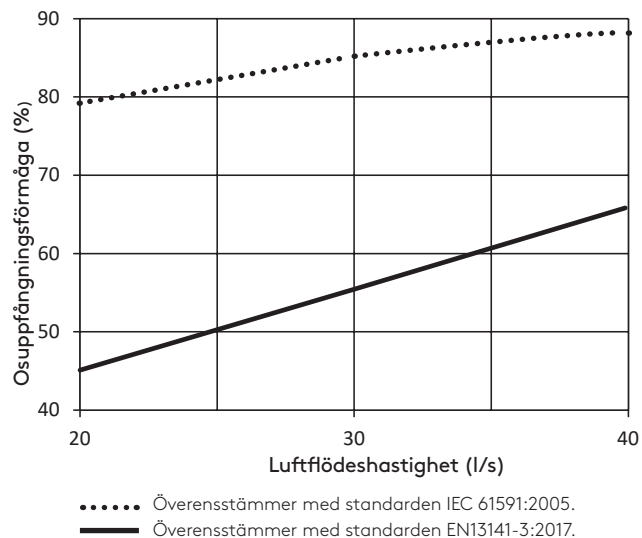

Enligt EN 13141-3:2017 75 %/48 l/s
 Alla mätningar utförda på 60 cm höjd.

CSB injusteringsdiagram vid forcerad ventilation

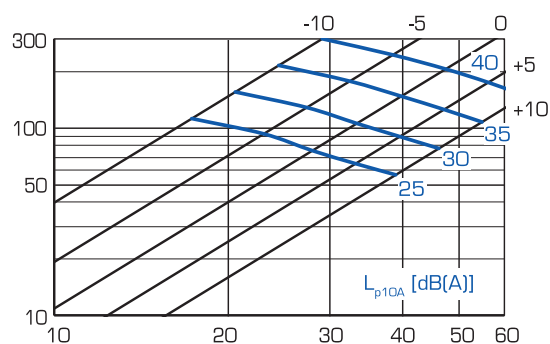



Utan frontkåpa



Med frontkåpa



Modeller

	CASA TANGO SMART	CASA TANGO CENTRAL	CASA TANGO FREE FLOW	
Kompatibel med	CASA ventilation aggregat	●	—	
	Centraliserade ventilationssystem	—	●	
	Centraliserade ventilationssystem (Free Flow)	—	—	●
	EC extern fläkt	●*	—	—
	AC extern fläkt	○**	—	—
Bredd mm	500/600	500/600	500/600	
Frontpanels höjd mm	—	—	—	
Djup mm	295/490	295/490	295/490	
Elanslutning	Stickpropp	Stickpropp	Stickpropp	
Färg/material	Vit	Vit	Vit	
Belysning	LED (4000K)	LED (4000K)	LED (4000K)	
Kontrollpanel	Knappar	Knappar	Knappar	
Fettfilter	2 st. filter av rostfritt stål	2 st. filter av rostfritt stål	2 st. filter av rostfritt stål	
Spjäll	●	●	—	
Elektronisk timer	●	●	—	
Fläkthastighet	3 hastigheter	—	—	
Rökbegränsare	○	●	○	
Ljuddämparlåda	—	—	—	
Kanalinklädnad	—	—	—	
Safera-säkerhetsteknik	○ Vägg montering	○ Vägg montering	○ Vägg montering	
Monteringsätt	Mellan köksskåp	Mellan köksskåp	Mellan köksskåp	
Möjlighet att styra spjället med separat brytare	●	●	—	
Indikeringsignal för spjällets läge	●	●	—	

● Standard ○ Möjlig — Inte möjlig

* ILVA-transformator som tillbehör (ITFC)

Spiskåpa CASA Tango, produktkoder

Kod	Produkt	Kod	Produkt
PTV6(S)*	Tango Smart 600mm	ITFC	Transformatorenhet för AC-styrning
PTV5(S)*	Tango Smart 500mm	CHR	Hjälprelä 230 V för styrning av ställdon / Safera larmsignal
CTV6(S)*	Tango Central 600mm	632040	Safera strömkontrollenhet 3-fas perilex
CTV5(S)*	Tango Central 500mm	632038	Safera strömkontrollenhet 1-fas 25A
CTFV6(S)*	Tango Free Flow 600mm	SA1	Safera vattenläckagevakt
CTFV5(S)*	Tango Free Flow 500mm	Power 24V20W	Strömförsörjning SET / ställdon

* Produktkod utan bokstaven S = spiskåpa utan spisvakt

Produktkoden slutar med bokstaven S = spiskåpa med spisvakt

Feel good **inside**



Swegon 