

Information om nya fönster och dörrar

Hoppas att Du är nöjd med de nya fönstren och altan/balkongdörrarna!

Bifogat finner Du fönsterentreprenören Windoors kortfattade hanterings- och skötselanvisningar. Läs gärna igenom innan Du lägger undan dem.

I tillägg till dessa anvisningar kommer här några praktiska råd:

- Luftflödet genom fönsterventilerna kan justeras genom att gallret dras i sidled.
- Det går att sätta in dammfilter i fönsterventilen, Windoor har filter i passande storlek, pris c:a 50 kr inkl moms, se bilden nedan. Föreningen kommer att ta upp beställningar från medlemmarna under november månad 2016 och sedan beställa från Windoor,

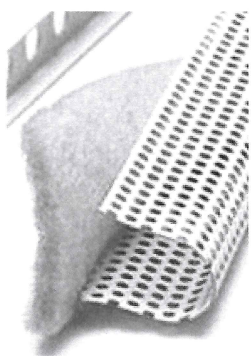

Alternativt kan dammfilter köpas in från t.ex. ett byggvaruhus och klippas till så att de passar.

- Färdiga dammfilter som passar till vädringsfönstren (1600x160x6 mm) finns bl.a. att köpa på byggvaruhusen. De kostar i storleksordningen 50 kr inkl moms per fönster.
- För att barn inte ska kunna skadas får persiennsnörerna inte vara ihopknutna i plastknoppen, den skall lösa ut om belastningen blir för hög och då får inte snörena bilda en snara. **När en persienn hissas upp och ned skall man dra i snörena och inte i plastknoppen.**

Med vänliga hälsningar

Styrelsen

Skötsel­anvisning

För att Windoors WinOne-system skall behålla sin goda funktion och sin finish under många år, rekommenderar vi följande skötsel­anvisning.

1

För att öppna fönstret/dörren gör som beskrivningen till höger (se bild 1). Med ena handen hålls de båda spärrarna in samtidigt som man vrider handtaget för att öppna.

2

Vid delning av kopplade bågar till fönster och fönsterdörrar, använd en mindre skruvmejsel för att öppna/lyfta koppel­hakens arm (2 alt.3 st./båge) (se bild 2). Smörjs 1 gång/år eller vid behov enligt punkt 4 nedan. Det är viktigt att man faller ihop koppel­haken ordentligt när man stänger bågen

3

Då ytterglaset levereras med en vaxhinna för att minimera re­prisen, kan man göra första fönsterputs­en med t-spritblandning för att få bort den. Vi rekommenderar en blandning som består av 1 del t-sprit och 3 delar vatten. Därefter bör tvättning av fönstret göras på traditionellt vis med fönsterputs­medel och textilduk/gummiskrapa. Om det finns persienner i fönstret, undvik att få puts­medel på dem. Efter avslutad fönsterputs, fäll alltid ner persiennen och låt den vara nere tills man är säker på att ingen fukt finns kvar på persiennens lameller. Insidan på ytterglaset på delbara 1+2 är oftast belagt med ett oxidskikt och är rep­känsligt.

Använd därför aldrig vassa föremål eller stålull vid rengöring.

4

Vid rengöring av persienner, fäll ner och stäng persiennens lameller och damma försiktigt med en torr eller lätt fuktad trasa. Stryk över lamellerna försiktigt uppifrån och nedåt. Låt alltid persiennen vara nedfä­lld efter rengöring tills persiennens lameller är riktigt torra. Persiennen får ALDRIG dras ihop med fuktiga lameller.

5

Tät­nings­listerna på fönstret/dörrens insida är av silikon och behöver inte Underhållas mer än att de ska hållas rena och hela. Skadade lister ger luft­läckage och ska bytas.

6

Rörliga delar på spanjolett och övriga beslag runt fönstret ska smörjas 1-2 gånger/år (se även sep. schema). Smörj även i smörjhålen kring låskistan (se bild 3). För bästa resultat rekommenderar vi silikon­spray, smörjoljepray eller annan SAE 20 olja. Man ska inte använda aggressiva oljor, t.ex. motorolja.

7

Aluminiumdelarna på fönstrets utsida bör tvättas med fönsterputs och textilduk/sämskinn minst 1 gång/år. Använd aldrig lösnings- eller frätande medel på tät­nings­listor eller målade ytor.



Bild 1



Bild 2

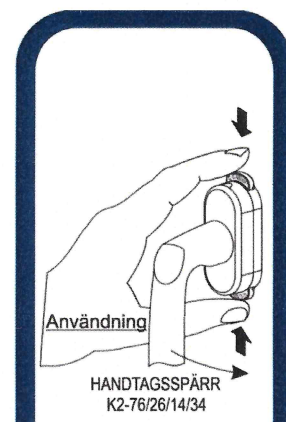

Bild 3

Allmän beskrivning

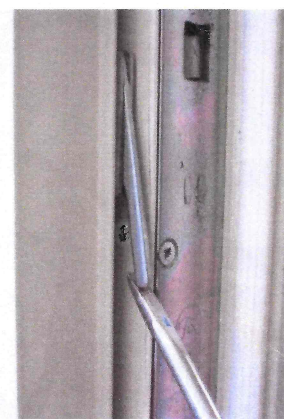
Spanjoletter och Flerpunktslås

Spanjolett - ett stängningsbeslag, med låsbart eller icke låsbart låshus, avsett för i första hand fönster och fönsterdörr, kan fås med mikro.

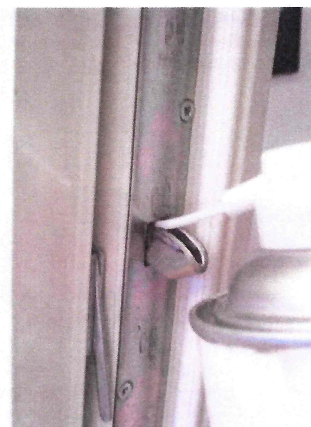
Flerpunktslås - ett lås- och stängningsbeslag, med låsbart låshus (med regel och fallkolv), avsett för ytterdörr och fönsterdörr, kan fås med mikro.

Konstruktion

- Låshus till spanjolett, ej låsbart
- Låshus till spanjolett, låsbart
- Låshus till flerpunktslås
- Kantskena
- Kolvstång, liggande
- Kolvstång, stående
- Sidkolv typ fallkolv
- Sidkolv typ regelkolv
- Sidkolv typ kilkolv
- Sidkolv typ svampkolv
- Sidkolv typ hakkolv
- Ändkolv typ gripkolv
- Ändkolv typ kilkolv
- Överföring för infälld broms

Skötsel och underhåll

Fix spanjoletter och flerpunktslås är smorda och dess funktion är kontrollerad vid leverans. För att bibehålla en god funktion, samt öka produktens livslängd, skall låshus, kolvar och bromsöverföring smörjas med några droppar olja 1-2 gånger per år.

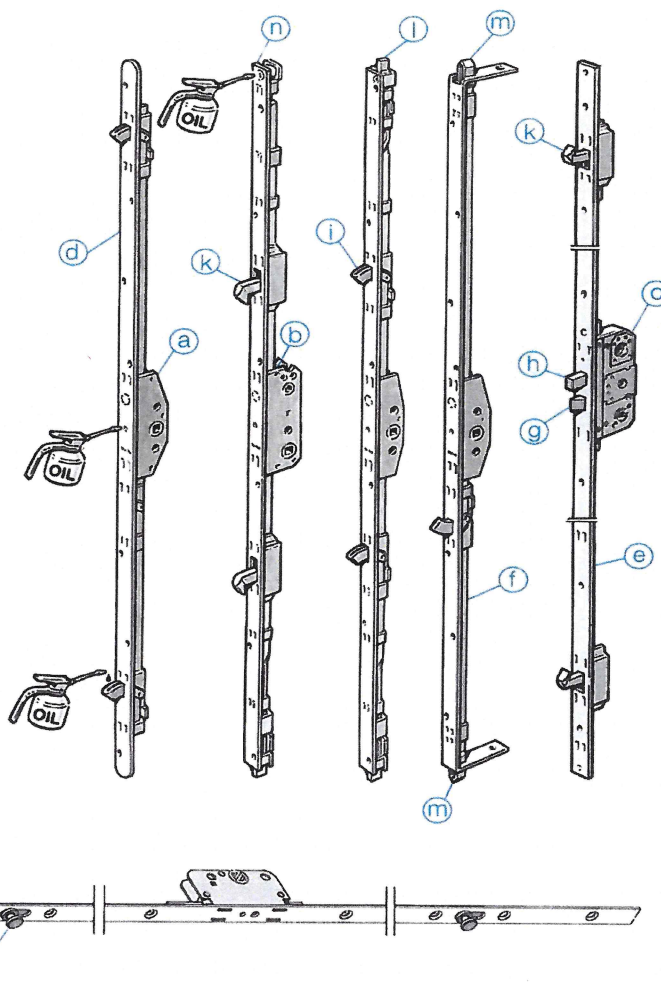

Skötselinstruktion!

För att undvika onödigt slitage och för en bra funktion.

Regelbunden smörjning med fett/olja 1gång/år på alla rörliga relevanta delar.

Detta gäller även de monterade slutblecken i karmöppningen.

Använd lämplig olja/fettprodukt utan syra eller harts.

Smörjpunkter enligt nedan.

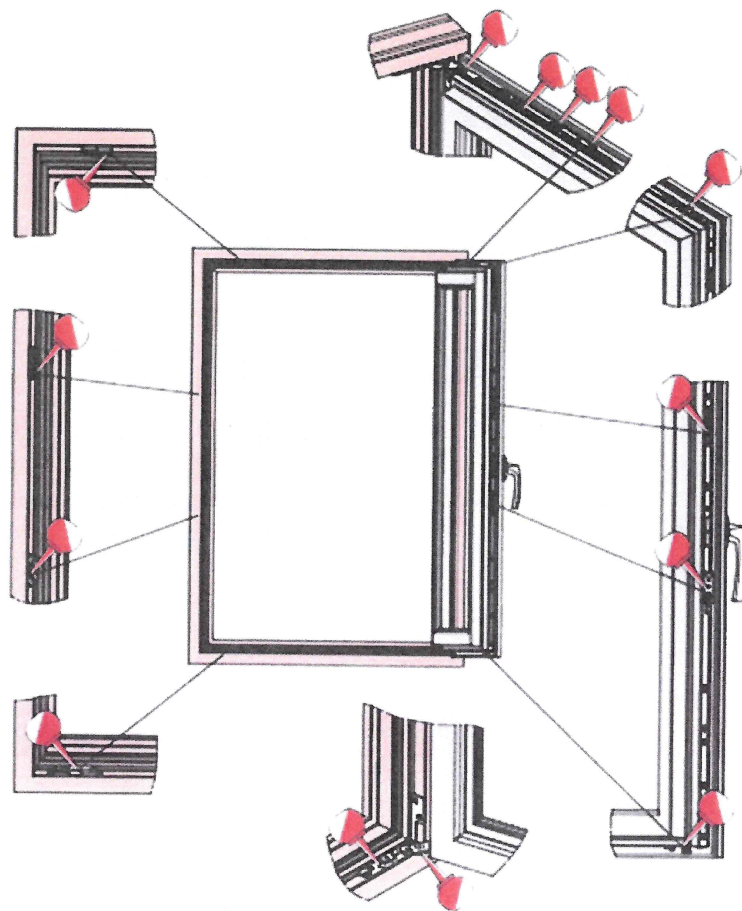



Skötselinstruktion

Reglering av luftflöde

För öppet/stängt läge skjuts ventilen i sidled. Ventilen är steglös reglerbar. (Modellen med 12 mm hål ger i "stängt" läge ett svagt grundflöde.)

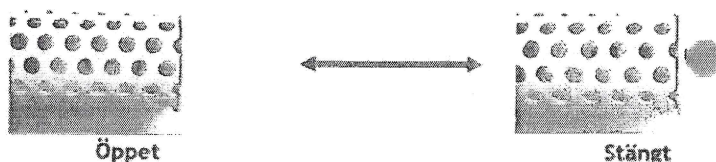

Rengöring

Rengör OmegaDiffusorn med vanligt diskmedel eller annat biologiskt nedbrytbart rengöringsmedel, lämpligen i samband med fönstertvätt. Diffusordelen lossas från bottenplåten genom att dras rakt ut, om säkerhetsklammer används demonteras dessa först genom att de försiktigt bändes isär (OmegaList diffusordel lossas genom att skruva ur de två skruvarna). Därefter torkas delarna av med en fuktig trasa och rengöringsmedel enligt ovan. Diffusordelen återmonteras i bottenplåten genom att den försiktigt klämmas ihop, utan att den deformeras, och passas in den i bottenplåten. Enklast är att börja i ena änden för att sedan jobba in den bit för bit. (OmegaList diffusordel återmonteras med samma skruvar). Eventuella omegaklamrar återmonteras.

Filter (tillval)

Filtret bör rengöras eller bytas minst två gånger per år. Lämpligen gör du det efter pollensäsongen på i juni och efter lövfällningen i oktober. Filtret kan tvättas för hand med ett vanligt biologiskt nedbrytbart tvättmedel. Utbytesfilter kan köpas styckvis.

Säkerhetsinstruktion!



Fönster får inte belastas med någon tyngd.

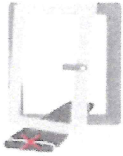

Lägg inte föremål i ett öppet fönster.



Se till att inga fingrar eller händer kan komma i kläm.

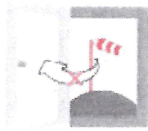

Lämna inte fönster öppet vid blåsigt väder.



Tvinga inte upp fönstret.



Fönster är utrustat med barnsäkerhetsspärr för att minska fallrisken.

Funktionsinstruktion för köksfönster

Köksfönstret stängt

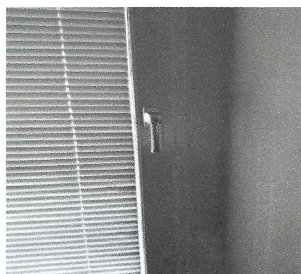

Köksfönstret öppet



Köksfönster vädrlingsläge



Köksfönster felaktig handtagsposition

